

производится / *since*

1929

ROC DESIGN

СИСТЕМЫ В СТИЛЕ ЛОФТ
SYSTEMS IN LOFT STYLE

РЕШЕНИЯ ДЛЯ ВАШЕГО ПРОСТРАНСТВА



SOLUTIONS FOR YOUR SPACE

MANTION

Современная классика *Contemporary classic*

СОДЕРЖАНИЕ / TABLE OF CONTENTS

ВВЕДЕНИЕ INTRODUCTION	4
THOR	6
THOR GLASS	8
MODI	10
LOKI	12
RAN	14
IDUN	16
YMIR	18
MAGNI	20
BRAGI	22
СОСТАВ КОМПЛЕКТА SET CONTENTS	24
АКСЕССУАРЫ ACCESSORIES	26
РЕКЛАМНЫЕ МАТЕРИАЛЫ MARKETING MATERIALS	28
ВЫБЕРИТЕ ЦВЕТ PICK YOUR COLOUR	30

The visualizations presented in the catalog do not constitute an offer within the meaning of art. 66 par.1 KC and are not binding for the parties.
Visualizations are not an exact representation of the product color, and their character is only demonstrative.



Оригинальная каретка MANTION с 1929 г.
Original MANTION hanger dated 1929.

Современные инспирации *Inspirations of the present times*

ЕВРОПЕЙСКИЙ ПРОДУКТ ВЫСШЕГО КАЧЕСТВА

Разработанные и производимые в ЕС лофтовые системы **ROC DESIGN** отличаются высшим качеством. Элементы систем имеют сертифицированное покрытие высшей степени ударной стойкости, а механизмы гарантируют **бесперебойную работу в течение многих лет**. Покрытие, нанесенное на все элементы систем ROC DESIGN широкоприменяется в автопромышленности.

Применение этой технологии для производства систем для передвижных дверей обеспечило два преимущества: высшую стойкость и широкую цветовую палитру. **Основное предложение включает 5 цветовых оттенков, однако мы способны предложить много других по заказу.**

TOP QUALITY EUROPEAN PRODUCT

The **ROC DESIGN** loft systems, designed and manufactured in EU are characterised by the highest quality. The systems' components are covered with a certified coating with high impact resistance, and top-class sliding mechanisms will ensure **failure-free operation for years**. The coating of all elements of ROC DESIGN systems is normally used in the automotive industry.

By adapting this technology to the needs of sliding door systems, we gained two advantages, i.e. the highest durability and rich colour palette. **Our basic offer includes 5 colours. However, we can make a number of others on special request.**

НОВОЕ ВОПЛОЩЕНИЕ КЛАССИКИ

Ролики ROC DESIGN отличаются дизайном, вдохновленным исторической фурнитурой для передвижных дверей, **производимой компанией MANTION в начале своей деятельности в 1920-тых**. Почти сто лет спустя классический дизайн был усовершенствован, чтобы отвечать ожиданиям самых требовательных клиентов. **ROC DESIGN сочетает в себе уникальный характер и самые современные технические решения оригинального проекта компании MANTION.** Все решения линейки ROC DESIGN запатентованы. **Системы сопровождается ряд дополнительных аксессуаров, повышающих комфортность и удобство использования.**

NEW RELEASE OF THE CLASSIC

ROC DESIGN hangers feature the design, that is inspired by historical sliding door fittings **manufactured by MANTION at the very beginning of its operation, back in 1920**. Nearly one hundred years later, a classic design has been enhanced by our designers, so to fulfill expectations of the most demanding customers. **ROC DESIGN combines a unique character and the latest technical solutions of original MANTION design and construction.** All solutions of ROC DESIGN range are patent protected. **Additional accessories enhance the comfort and facility of use.**

СОВРЕМЕННЫЕ ИНСПИРАЦИИ

Загляните на Инстаграм: белые стены, серая мебель, черные аксессуары. Посетите блоги: кирпич на стене, бетон на потолке, сталь в качестве украшения. Полистайте журналы: строгий интерьер, объемные пространства, много света. Нет сомнений - мы полюбили интерьеры в стиле лофт. **Линейка систем для передвижных дверей ROC DESIGN это шанс на собственный лофт в любом интерьере!**

INSPIRATIONS OF THE PRESENT TIMES

Visit Instagram: white walls, grey furniture, black extras. Take a glance at blogs: brick walls, concrete ceiling, steel ornaments. Let's leaf through interior design magazines: a raw ambiance, spacious rooms, lots of light. There is no doubt - we have fallen in love with loft-like interiors. **ROC DESIGN series of systems for sliding doors is an opportunity for having your own loft in each and every interior!**



[1]



[2]



[3]



[4]



[5]



сплошные или
с просветом колесики
wheels openwork or full

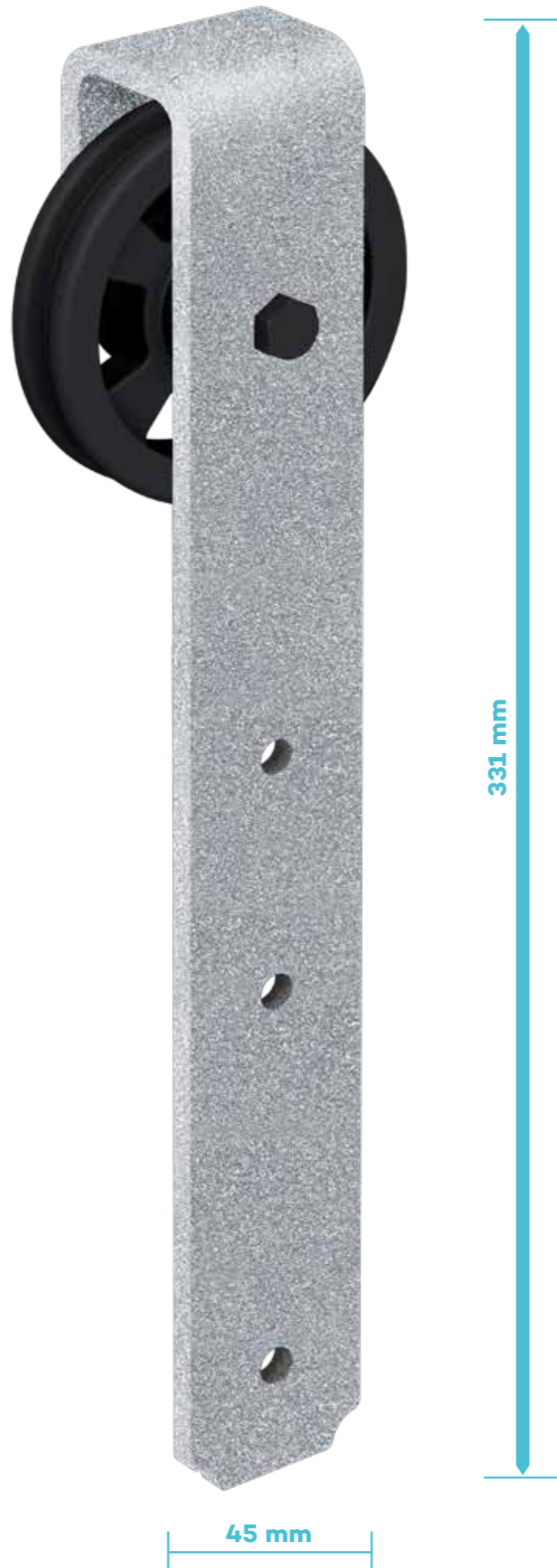

Сертифицированное
автомобильное
покрытие | *Certified
automotive
coating*

Доступные цвета / *Available colours*



Разработано и произведено в ЭС
Designed and manufactured in EU



Thor

ROC DESIGN

THOR - ТЕХНИЧЕСКИЕ ПАРАМЕТРЫ / *TECHNICAL DATA*

Макс. вес двери / <i>Max. door weight:</i>	120 kg
Макс. ширина двери / <i>Max. door width:</i>	1250 mm
Толщина двери / <i>Door thickness:</i>	35-42 mm*
Длина направляющей / <i>Track length:</i>	1950, 2400 mm**
Цвет покрытия / <i>Coating colour:</i>	черный / <i>black</i> [1] белый / <i>white</i> [2] серый / <i>grey</i> [3] коррозия / <i>rust</i> [4] под ржавчину / <i>corrosion</i> [5]
Срок гарантии / <i>Guarantee:</i>	25 лет / <i>years</i>

* Существует возможность установить дверь толщиной 16-25 мм и 42-52 мм с дополнительными дистанционными втулками.
It is possible to install doors with a thickness of 16-25 mm and 42-52 mm with additional distance sleeves.

** Более длинные направляющие доступны на заказ / *Longer tracks available on request.*



Thor^{Glass}

ROC DESIGN

THOR GLASS - ТЕХНИЧЕСКИЕ ПАРАМЕТРЫ / TECHNICAL DATA

Макс. вес двери / <i>Max. door weight:</i>	120 kg
Макс. ширина двери / <i>Max. door width:</i>	1250 mm
Толщина двери / <i>Door thickness:</i>	8-12 mm
Длина направляющей / <i>Track length:</i>	1950, 2400 mm*
Цвет покрытия / <i>Coating colour:</i>	черный / <i>black</i> [1]
Срок гарантии / <i>Guarantee:</i>	25 лет / <i>years</i>

* Более длинные направляющие доступны на заказ / *Longer tracks available on request.*



сплошные или
с просветом колесики
wheels openwork or full



Сертифицированное
автомобильное
покрытие | *Certified
automotive
coating*

Доступные цвета / *Available colour*



[1]

Возможные цвета покрытия / *Possible colour choice*

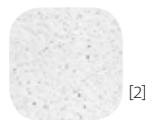

[2]



[3]



[4]



[5]

Разработано и произведено в ЭС
Designed and manufactured in EU

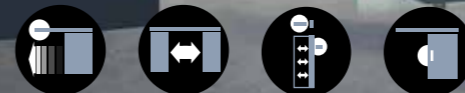

сплошные или
с просветом колесики
wheels openwork or full



диаметр | diameter
90 mm



Сертифицированное
автомобильное
покрытие | *Certified
automotive
coating*

Доступные цвета / *Available colour*



Возможные цвета покрытия / *Possible colour choice*

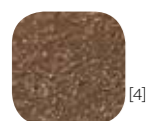

Разработано и произведено в ЭС
Designed and manufactured in EU



Modi

ROC DESIGN

MODI - ТЕХНИЧЕСКИЕ ПАРАМЕТРЫ / *TECHNICAL DATA*

Макс. вес двери / <i>Max. door weight:</i>	100 kg
Макс. ширина двери / <i>Max. door width:</i>	1250 mm
Толщина двери / <i>Door thickness:</i>	30-42 mm*
Длина направляющей / <i>Track length:</i>	1950, 2400 mm**
Цвет покрытия / <i>Coating colour:</i>	черный / <i>black</i> [1]
Срок гарантии / <i>Guarantee:</i>	25 лет / <i>years</i>

* Существует возможность установить дверь толщиной 42-52 мм с дополнительными дистанционными втулками.
It is possible to install doors with a thickness of 42-52 mm with additional distance sleeves.

** Более длинные направляющие доступны на заказ / *Longer tracks available on request.*



Loki

ROC DESIGN



с просветом
колесики
openwork wheels

диаметр | diameter
90 mm

Сертифицированное
автомобильное
покрытие | *Certified
automotive
coating*

Доступные цвета / Available colour



[1]

Возможные цвета покрытия / Possible colour choice



[2]



[3]



[4]



[5]

Разработано и произведено в ЭС
Designed and manufactured in EU

LOKI - ТЕХНИЧЕСКИЕ ПАРАМЕТРЫ / TECHNICAL DATA

Макс. вес двери / <i>Max. door weight:</i>	120 kg
Макс. ширина двери / <i>Max. door width:</i>	1100 mm
Толщина двери / <i>Door thickness:</i>	35-42 mm*
Длина направляющей / <i>Track length:</i>	1950, 2400 mm**
Цвет покрытия / <i>Coating colour:</i>	черный / <i>black</i> [1]
Срок гарантии / <i>Guarantee:</i>	25 лет / <i>years</i>

* Существует возможность установить дверь толщиной 42-52 мм с дополнительными дистанционными втулками.
It is possible to install doors with a thickness of 16-25 mm and 42-52 mm with additional distance sleeves.

** Более длинные направляющие доступны на заказ / *Longer tracks available on request.*



сплошные или
с просветом колесики
wheels openwork or full



диаметр | diameter
90 mm

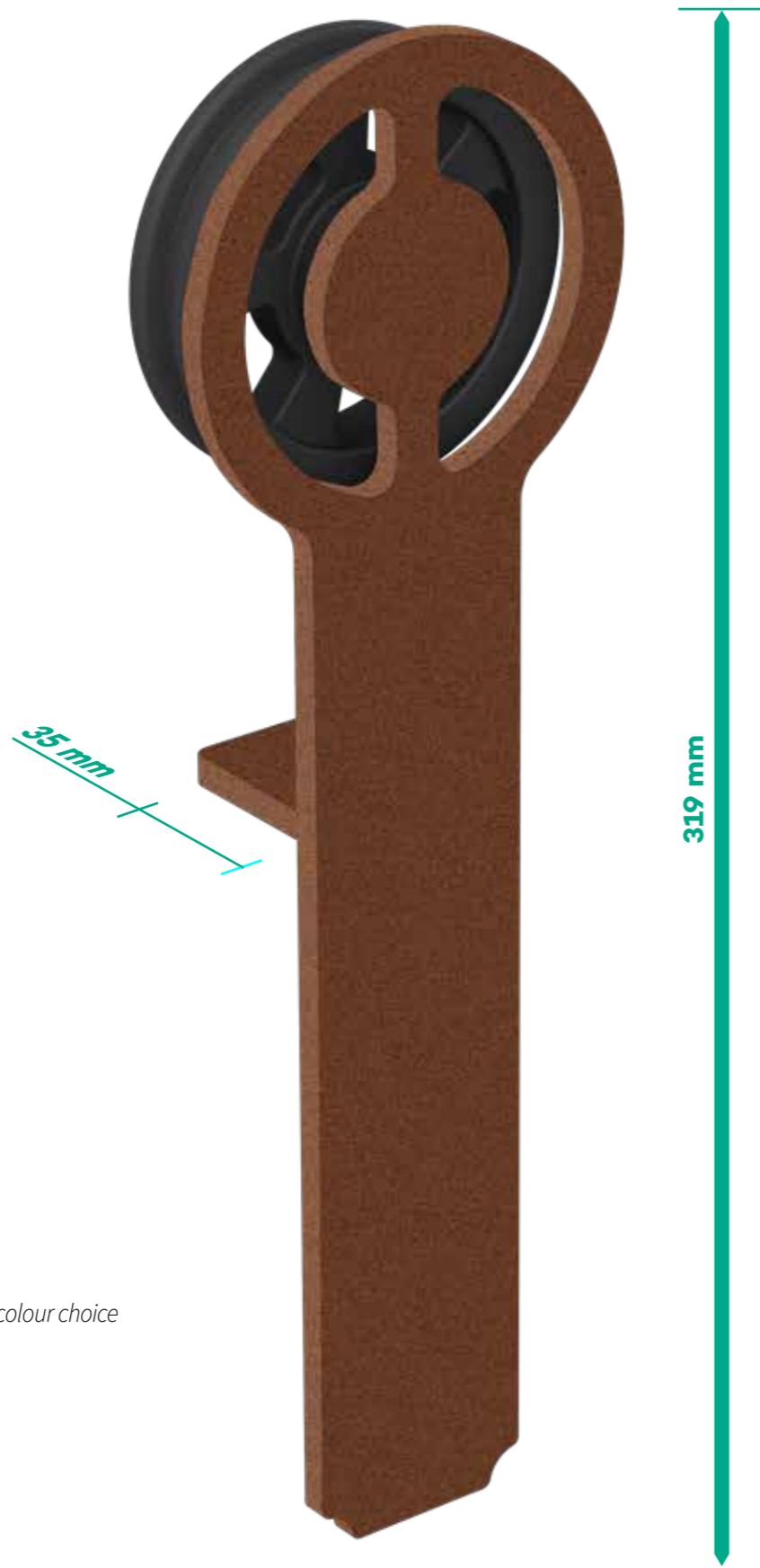

Сертифицированное
автомобильное
покрытие | Certified
automotive
coating

Доступные цвета / Available colour



Возможные цвета покрытия / Possible colour choice

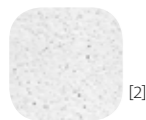

Разработано и произведено в ЭС
Designed and manufactured in EU



Ran

ROC DESIGN

RAN - ТЕХНИЧЕСКИЕ ПАРАМЕТРЫ / TECHNICAL DATA

Макс. вес двери / Max. door weight:	100 kg
Макс. ширина двери / Max. door width:	1250 mm
Толщина двери / Door thickness:	35-42 mm*
Длина направляющей / Track length:	1950, 2400 mm**
Цвет покрытия / Coating colour:	черный / black [1]
Срок гарантии / Guarantee:	25 лет / years

* Существует возможность установить дверь толщиной 42-52 мм с дополнительными дистанционными втулками.
It is possible to install doors with a thickness of 42-52 mm with additional distance sleeves.

** Более длинные направляющие доступны на заказ / Longer tracks available on request.



сплошные или
с просветом колесики
wheels openwork or full



диаметр | diameter
90 mm



Сертифицированное
автомобильное
покрытие | *Certified
automotive
coating*

Доступные цвета / *Available colour*



Возможные цвета покрытия / *Possible colour choice*

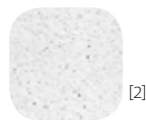

Разработано и произведено в ЭС
Designed and manufactured in EU



Idun

ROC DESIGN

IDUN - ТЕХНИЧЕСКИЕ ПАРАМЕТРЫ / *TECHNICAL DATA*

Макс. вес двери / <i>Max. door weight:</i>	120 kg
Макс. ширина двери / <i>Max. door width:</i>	1250 mm
Толщина двери / <i>Door thickness:</i>	35-42 mm*
Длина направляющей / <i>Track length:</i>	1950, 2400 mm**
Цвет покрытия / <i>Coating colour:</i>	черный / <i>black</i> [1]
Срок гарантии / <i>Guarantee:</i>	25 лет / <i>years</i>

* Существует возможность установить дверь толщиной 16-25 мм и 42-52 мм с дополнительными дистанционными втулками.
It is possible to install doors with a thickness of 16-25 mm and 42-52 mm with additional distance sleeves.

** Более длинные направляющие доступны на заказ / *Longer tracks available on request.*

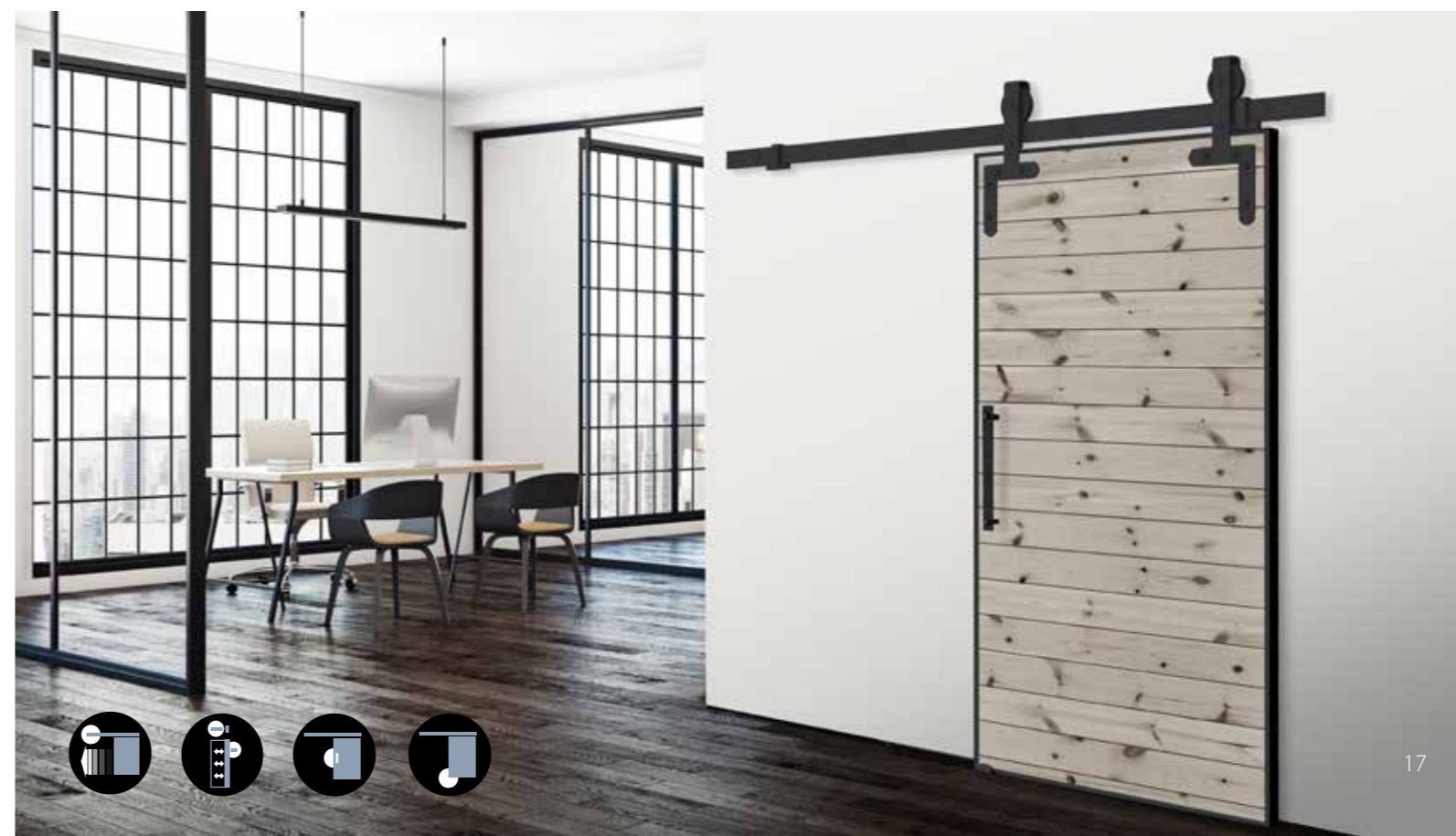



Сертифицированное автомобильное покрытие | Certified automotive coating

Доступные цвета / Available colour



Возможные цвета покрытия / Possible colour choice



Разработано и произведено в ЭС
Designed and manufactured in EU

Ymir

ROC DESIGN

YMIR - ТЕХНИЧЕСКИЕ ПАРАМЕТРЫ / TECHNICAL DATA

Макс. вес двери / Max. door weight:	120 kg
Макс. ширина двери / Max. door width:	1250 mm
Толщина двери / Door thickness:	35-42 mm*
Длина направляющей / Track length:	1950, 2400 mm**
Цвет покрытия / Coating colour:	черный / black [1]
Срок гарантии / Guarantee:	25 лет / years

* Существует возможность установить дверь толщиной 42-52 мм с дополнительными дистанционными втулками.
It is possible to install doors with a thickness of 42-52 mm with additional distance sleeves.

** Более длинные направляющие доступны на заказ / Longer tracks available on request.



Magni

ROC DESIGN

MAGNI - ТЕХНИЧЕСКИЕ ПАРАМЕТРЫ / TECHNICAL DATA

Макс. вес двери / <i>Max. door weight:</i>	120 kg
Макс. ширина двери / <i>Max. door width:</i>	1250 mm
Толщина двери / <i>Door thickness:</i>	35-42 mm*
Длина направляющей / <i>Track length:</i>	1950, 2400 mm**
Цвет покрытия / <i>Coating colour:</i>	черный / <i>black</i> [1]
Срок гарантии / <i>Guarantee:</i>	25 лет / <i>years</i>

* Существует возможность установить дверь толщиной 42-52 мм с дополнительными дистанционными втулками.
It is possible to install doors with a thickness of 42-52 mm with additional distance sleeves.

** Более длинные направляющие доступны на заказ / *Longer tracks available on request.*

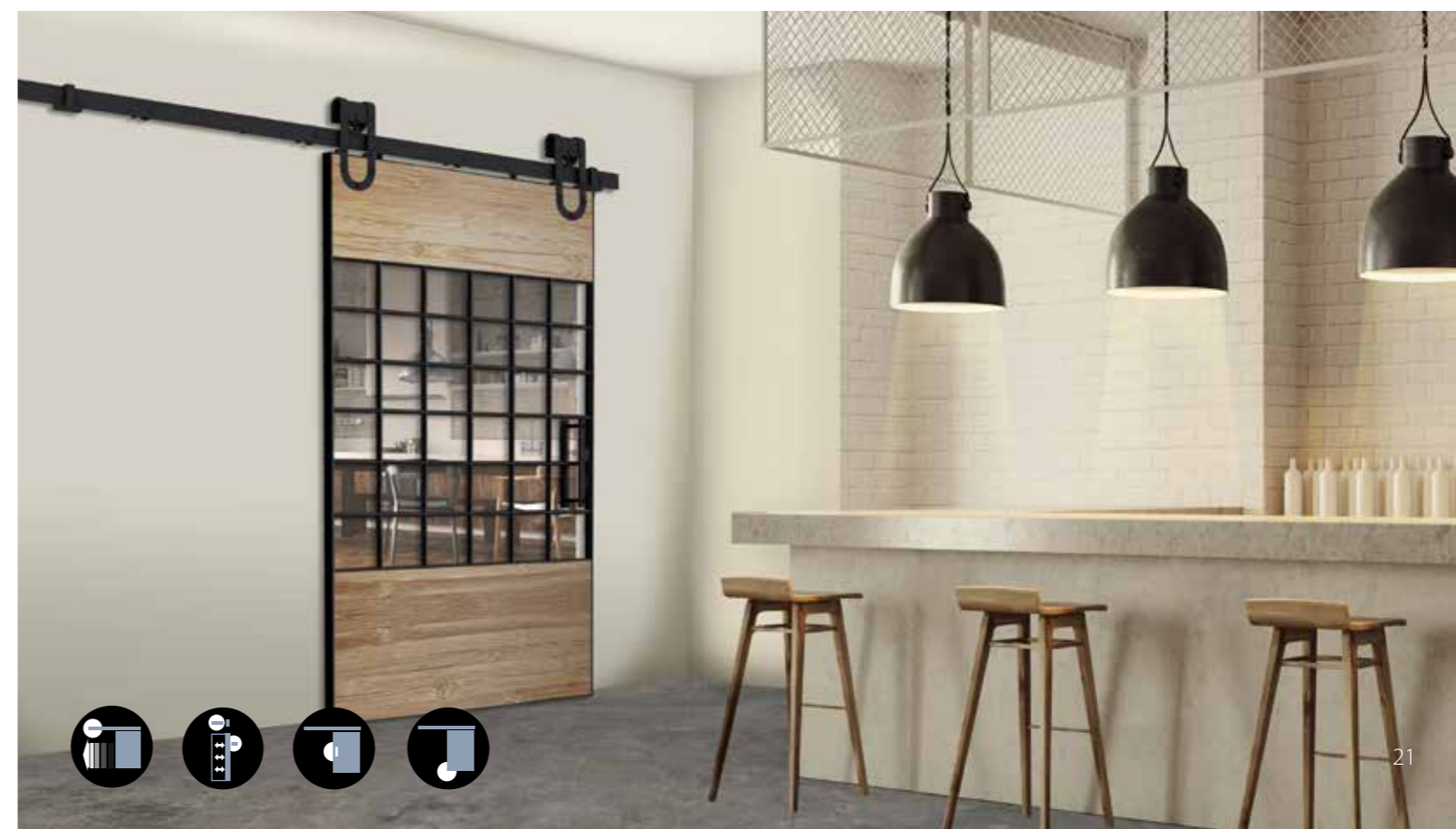

производится / *since*
1929

Каретка MAGNI – это возобновление выпуска оригинального образца каретки, разработанного компанией MANTION и изготавливаемого с 1929 года.
Magni is a revival of an original MANTION design, manufactured since 1929.

Сертифицированное автомобильное покрытие | *Certified automotive coating*

Доступные цвета / *Available colour*



Возможные цвета покрытия / *Possible colour choice*



Разработано и произведено в ЭС
Designed and manufactured in EU



сплошные колесики
full wheels



диаметр | diameter
54 mm



275 mm

50 mm

Сертифицированное
автомобильное
покрытие | Certified
automotive
coating

Доступные цвета / Available colour



Возможные цвета покрытия / Possible colour choice



Разработано и произведено в ЭС
Designed and manufactured in EU



Bragi

ROC DESIGN

BRAGI - ТЕХНИЧЕСКИЕ ПАРАМЕТРЫ / TECHNICAL DATA

Макс. вес двери / Max. door weight:	80 kg
Макс. ширина двери / Max. door width:	1250 mm
Толщина двери / Door thickness:	35-42 mm*
Длина направляющей / Track length:	1950, 2400 mm**
Цвет покрытия / Coating colour:	черный / black [1]
Срок гарантии / Guarantee:	25 лет / years

* Существует возможность установить дверь толщиной 42-52 мм с дополнительными дистанционными втулками.
It is possible to install doors with a thickness of 42-52 mm with additional distance sleeves.

** Более длинные направляющие доступны на заказ / Longer tracks available on request.



Состав комплекта

каретки ROC DESIGN + направляющая

ROC DESIGN



КАРЕТКИ | HANGERS

Каретки ROC DESIGN с креплением, ограничителями и направляющей составляют комплект, который продается отдельно без направляющей, ввиду того, что доступно целых 8 вариантов формы кареток, 2 типа колесиков и 5 цветовых вариантов на выбор.

ROC DESIGN hangers together with mounting accessories, stoppers and bottom guide make a set sold separately without a track, as there are 8 shape variants, 2 wheels types and 5 colour versions to choose from.

ЗАЩИТА ОТ ПОДСКОКА | ANTI-JUMPER

В зависимости от типа каретки, комплект содержит один из 3 типов **a b c** системы защиты каретки от выпадания из дорожки рельса.

*Depending on the hanger type set contains one of 3 types **a b c** of anti-jumpers, which provides that the wheels stick on a track and do not jump off.*

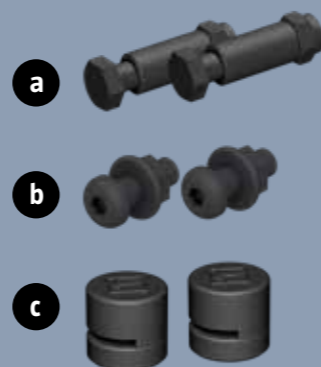

ОГРАНИЧИТЕЛИ | STOPPERS

На обоих концах направляющей размещены универсальные ограничители ROC DESIGN, подходящие для всех типов конструкций кареток. Ограничители обеспечивают их плавную остановку, не повреждая цветное покрытие.

At both ends the track is protected with universal ROC DESIGN stoppers fitting to all types of hangers, ensuring their soft and firm stopping thus protecting the coating.

НИЖНИЙ ПРОВОДНИК | BOTTOM GUIDE

Проводник **1** доступный в комплектах ROC DESIGN, почти незаметен после установки, потому что прячется в дверной фрезе. Проводник стеклянной двери **2** охватывает поверхность стеклянного полотна с обеих сторон, придавая ему устойчивость.

*Bottom guide **1** included in the ROC DESIGN set after mounting is almost completely hidden in the door milling. Bottom guide in Thor Glass set **2** holds the glass from both sides keeping it in place.*

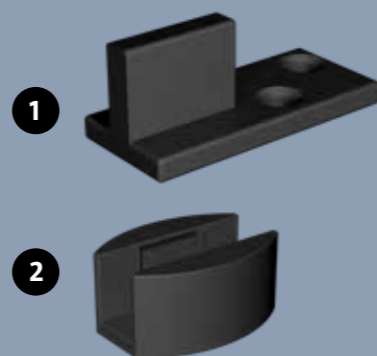

Set contents

ROC DESIGN hangers + track

МОНТАЖНЫЙ КОМПЛЕКТ | MOUNTING SET

К кареткам ROC DESIGN прилагается отдельный монтажный комплект. Все винты, накладки, гайки и другие монтажные элементы системы окрашены в черный цвет **[1]** или цвет коррозии **[5]**, обеспечивая прочную и эффектную отделку обрамления.

*ROC DESIGN hangers set has its own mounting set. All mounting elements of the system like screws and caps are covered with black **[1]** or corrosion **[5]** coating, providing the door installation with durable and effective finish.*

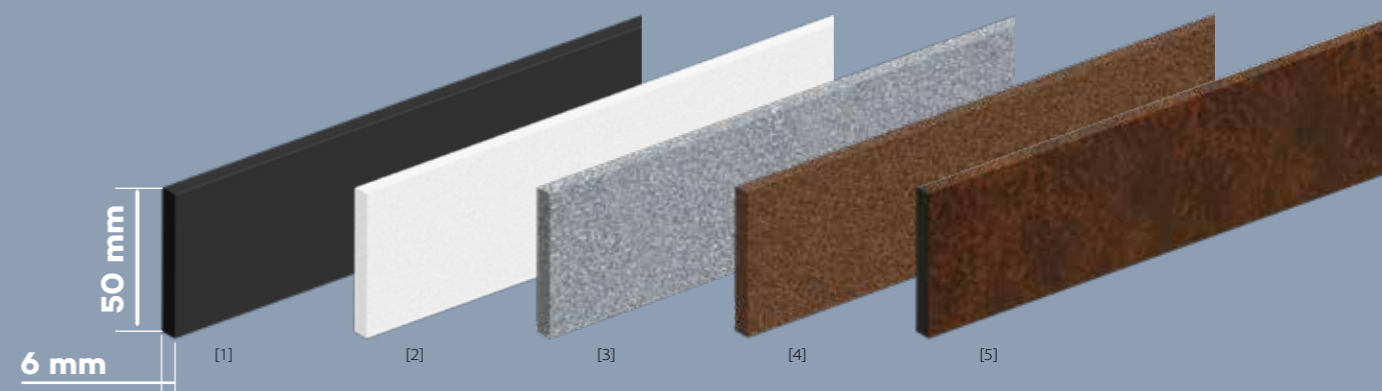

НАПРАВЛЯЮЩИЕ | TRACKS

Направляющие ROC DESIGN доступны в 5 цветовых вариантах, укомплектованы монтажным комплектом, состоящим из винтов, втулок, штифтов и прокладок черного цвета или цвета коррозии (доступен в комплекте с направляющей такого же цвета).

ROC DESIGN tracks are available in 5 colour versions. The set is completed with mounting set containing screws, distance sleeves, pins and pads with black or corrosion coating (available in corrosion track set).

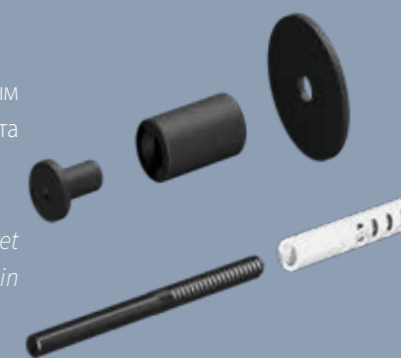

Аксессуары

дополнительные

additional Accessories

ROC DESIGN



SILENT STOP ДЛЯ ВСЕХ СИСТЕМ / FOR ALL SYSTEMS

система плавного закрывания двери

Доводчик Roc Design это специальный механизм замедления и плавного закрывания двери. Размещенный внутри направляющей, он незаметен с фронтальной стороны. Silent-stop может устанавливаться с левого или правого края направляющей, обеспечивая двустороннее, плавное закрывание двери.

smooth door closing feature

The Roc Design silent-stop is a dedicated soft-closing mechanism that slows down and gently closes the door. It is located on the inside of the track, and thus it does not obscure the view of the structure. The silent-stop can be mounted on both left and right ends of the track, providing bilateral, gentle closing of the door.



SYMETRIC ДЛЯ THOR I THOR GLASS FOR THOR AND THOR GLASS

механизм одновременного раздвижения 2 дверей

Механизм SYMETRIC позволяет установить дополнительную дверь для их симметричного, одновременного открывания и закрывания. Преимуществом комплекта является декоративное соединение синхронно работающих роликов системы.

simultaneous movement of two doors

The SYMETRIC mechanism allows the installation of additional doors, and thus enables their symmetrical and simultaneous opening and closing. The advantage of the assembly is the extremely decorative combination of synchronously operating rollers.



ДВЕРНЫЕ РУЧКИ / HANDLES FOR DOORS ДЛЯ ВСЕХ СИСТЕМ / FOR ALL SYSTEMS

Мы предлагаем четыре типа ручек: ручки **SL** и **IN** (утопленные в деревянные двери), ручка **ON** (на прокладке для деревянных дверей), ручка **OS** и **ST** (прямая для деревянных или стеклянных дверей), ручка **TR** (трапециевидная для деревянных дверей). Все они покрыты покрытием того же качества, что и направляющая и каретки, благодаря чему идеально сочетаются с системой.

We offer four types of handles: **SL** and **IN** handles (recessed handles for wooden doors), **ON** handle (handle on a supportive base, for wooden doors), **OS** and **ST** handle (straight for wooden and glass doors), **TR** handle (trapezoidal, for wooden doors). All are covered with the same quality coating as system's track and hangers and thus are a perfect match for each other.



УНИВЕРСАЛЬНЫЙ ПРОВОДНИК UNIVERSAL BOTTOM GUIDE ДЛЯ ВСЕХ СИСТЕМ, КРОМЕ THOR GLASS FOR ALL SYSTEMS BESIDES THOR GLASS

Универсальный нижний проводник, благодаря регулируемому основанию, позволяет устанавливать двери различной толщины, без необходимости предварительного фрезерования. Проводник монтируется к стене, поэтому нет необходимости сверлить отверстия в полу. Проводник может также устанавливаться во фрезерованном пазе двери.

The universal bottom guide thanks to the adjustable base, enables the installation of doors of various thicknesses without milling. The guide is mounted to the wall, so you do not have to drill in the floor. The guide can also be mounted into door milling.



ДИСТАНЦИОННЫЕ ВТУЛКИ / DISTANCE SLEEVES ДЛЯ ВСЕХ СИСТЕМ, КРОМЕ BRAGI / FOR ALL SYSTEMS BESIDES BRAGI

Два типа дистанционных втулок позволяют устанавливать двери нестандартной толщины. Редукционные втулки **RE** предназначены для кареток и позволяют устанавливать [2] более тонкие двери, уже толщиной 16-25 мм, а дистанционные втулки **DI** устанавливаются между направляющей и стенкой, увеличивая тем самым возможную толщину устанавливаемых дверей с 42 до 52 мм.

Two types of distance sleeves allow the installation of doors of a different thickness than the standard one. Hanger reduction sleeves **RE** are used to reduce the allowed thickness of mounting doors to 16-25 mm, whereas track distance sleeves **DI** allow for fixing thicker doors, from 42 to 52 mm.



Рекламные материалы

Marketing materials

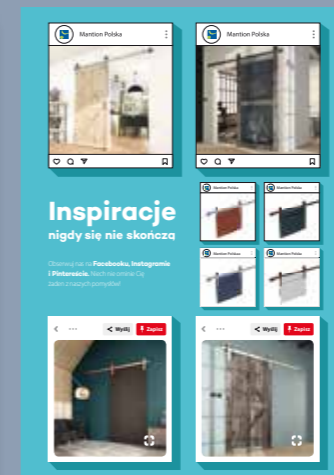

ЭКСПОЗИТОРЫ / DISPLAY STANDS

Системы ROC DESIGN экспонируются на одностороннем или двухстороннем экспозиторе размером: 1920x1210x600мм. Спереди расположена система с миниатюрной моделью двери, вместе с информацией о технических параметрах и вариантах монтажа системы. На обратной стороне экспозитора пользователь может ознакомиться с возможностями установки системы в лофтовых интерьерах.

ROC DESIGN systems are equipped with display stands, one or two-sided, with dimensions: 1920x1210x600 mm. System with the miniature door is mounted at the front, along with system's technical parameters and mounting options. At the other side of the display various inspirations for loft interiors are presented.

POS-МАТЕРИАЛЫ / POS MATERIALS

Количество материалов о лофтовых системах постоянно растёт, мы предоставляем информационные и рекламные материалы, паспорта продукции, листовки, баннеры...

Collection of marketing materials regarding loft systems is still growing, we provide exhaustive base of informational materials, product sheets, leaflets, banners...

УПАКОВКА / PACKAGING

Упаковка систем ROC DESIGN разработана с учетом актуальных трендов в экодизайне. Системы продаются в привлекательных и удобных картонных коробках и тубах.

ROC DESIGN packagings are a response to current eco design trends. The systems are sold in attractive and compact cardboard boxes or tubes.



Выберите свой цвет

ROC DESIGN

Производимые в ЭС слофтовые системы ROC DESIGN покрыты **сертифицированным покрытием automotive с высокой ударпрочностью**, которое обычно используется в автомобильной промышленности. Адаптируя данную технологию к потребностям раздвижных дверных систем, мы получили два преимущества: **высочайшую прочность и широкую цветовую гамму**.

В основном ассортименте мы предлагаем 5 цветов, гамма остальных доступна под заказ.

The ROC DESIGN loft systems **manufactured in EU** are covered with a **certified automotive covering with high impact resistance**, which is normally used in the automotive industry.

By adapting this technology to the needs of sliding door systems, we gained two advantages, i.e. **the highest durability and rich colour palette**.

Our basic offer includes 5 colours. However, we can make a number of others on special request.

Сертифицированное покрытие automotive Certified automotive coating

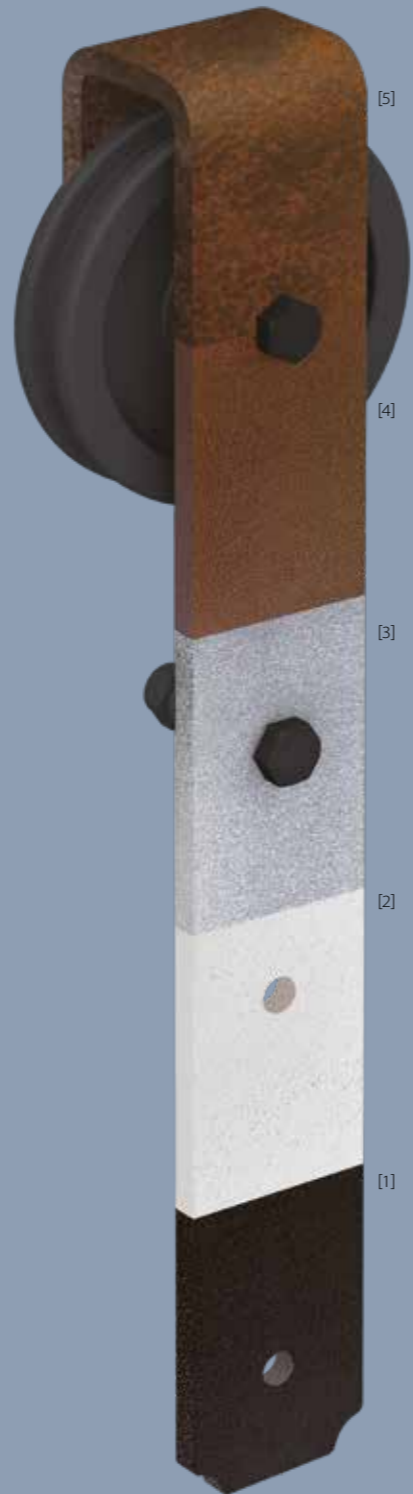

[1] **черный - основной доступный цвет / black - main available colour**



опционально доступны дополнительные цвета покрытия
additionally possible colours

[2] **белый / white**

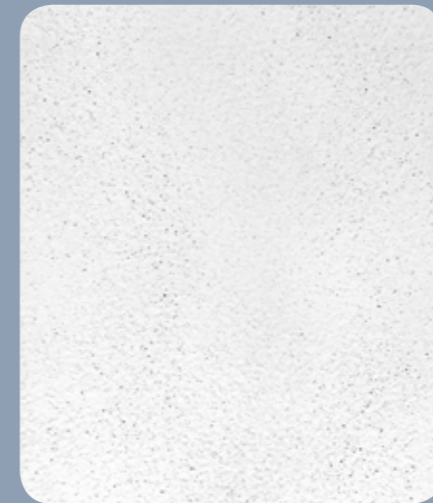

[3] **серый / grey**



[4] **под ржавчину / rust**



[5] **коррозия / corrosion**



Pick your colour



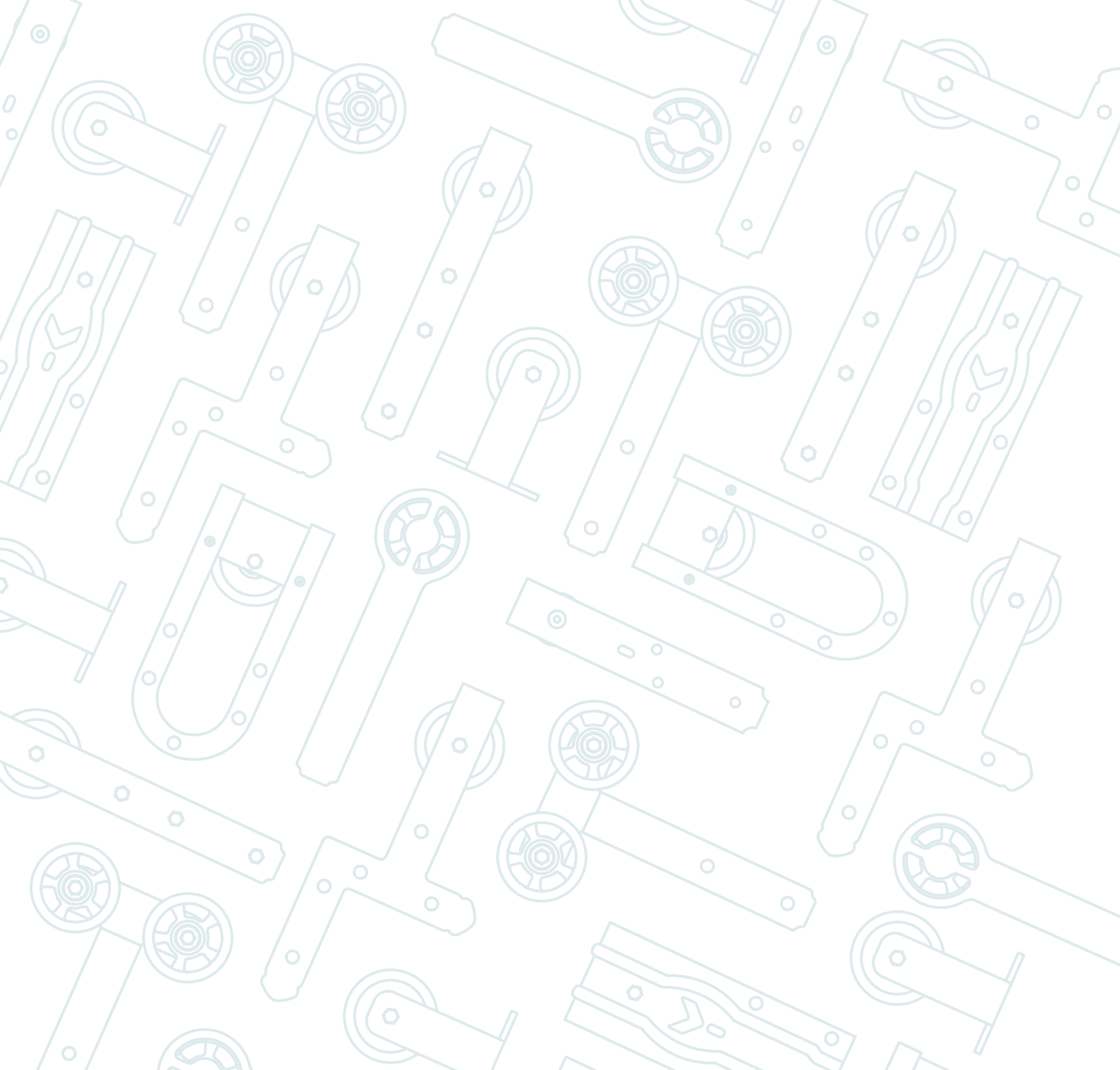

I ♥ loft



дистрибьютор / partner



MANTION POLSKA Sp. z o.o.
ul. Boruty 2A
03-769 Варшава
Польша
тел.: +48 22 818 77 22
biuro@mansion.pl
www.rocdesign.ru

